

**Av Hector Gutierrez Ruiz**

## Observaciones preliminares

## Contenido

Portada .....	1
Observaciones preliminares .....	2
Contenido .....	3
Descripción .....	4
Lista de luminarias .....	5

## Fichas de producto

Philips - T88-N1-150 150W (1x) .....	6
--------------------------------------	---

## Av Hector Gutierrez Ruiz · Alternativa 1

Descripción .....	7
Resumen (hacia EN 13201:2015) .....	8
Calzada Norte (M4) .....	12
Calzada Sur (M4) .....	19
Camino peatonal (P4) .....	26
Glosario .....	28

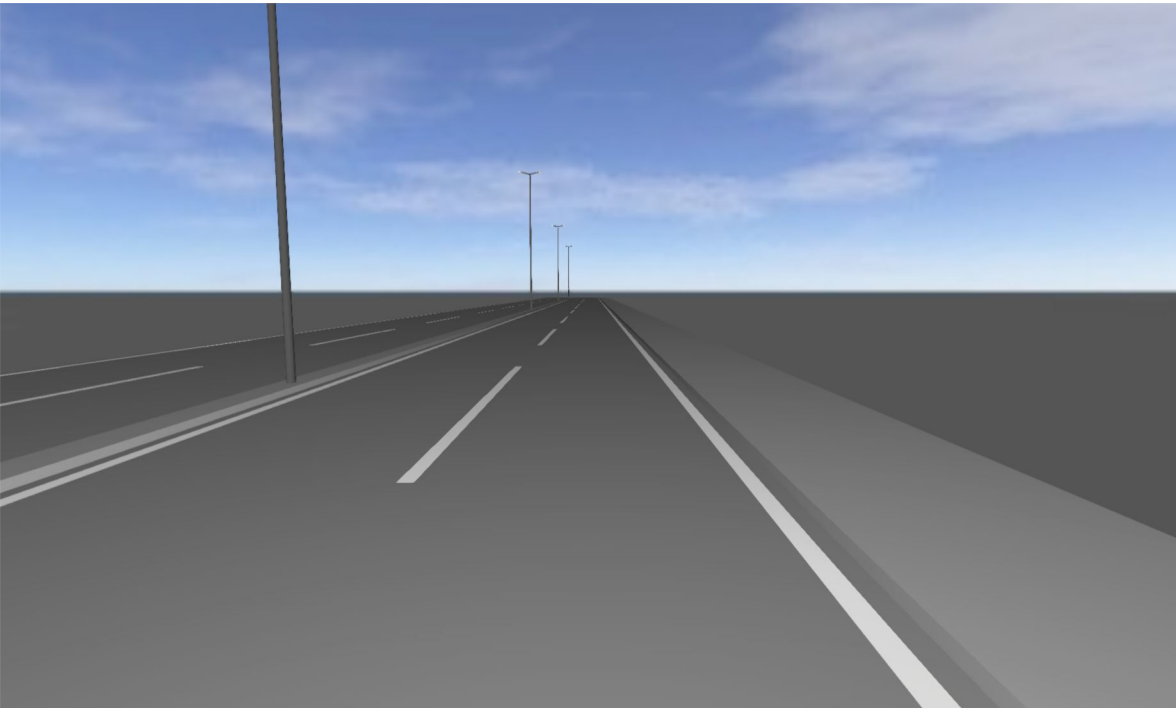

## Descripción

## Lista de luminarias

 $\Phi_{total}$ 

227080 lm

 $P_{total}$ 

1172.8 W

Rendimiento lumínico

193.6 lm/W

Uni.	Fabricante	N° de artículo	Nombre del artículo	P	$\Phi$	Rendimiento lumínico
8	Philips	YTR218408	T88-N1-150 150W	146.6 W	28385 lm	193.6 lm/W

## Ficha de producto

Philips - T88-N1-150 150W



Nº de artículo	YTR218408
P	146.6 W
$\Phi_{\text{Lámpara}}$	28385 lm
$\Phi_{\text{Luminaria}}$	28385 lm
$\eta$	100.00 %
Rendimiento lumínico	193.6 lm/W
CCT	3000 K
CRI	100

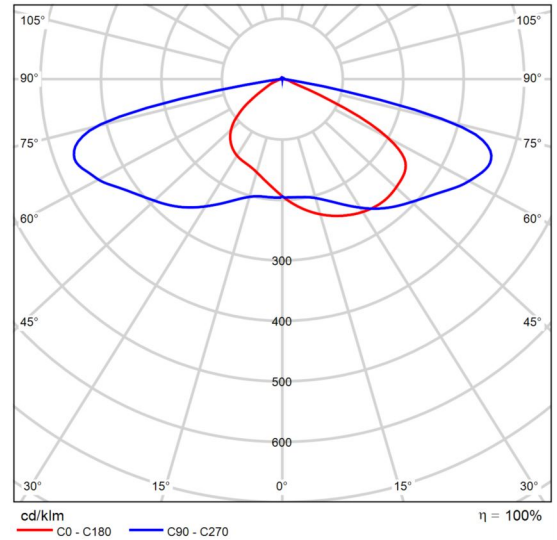

CDL polar



## Descripción

### Resumen (hacia EN 13201:2015)

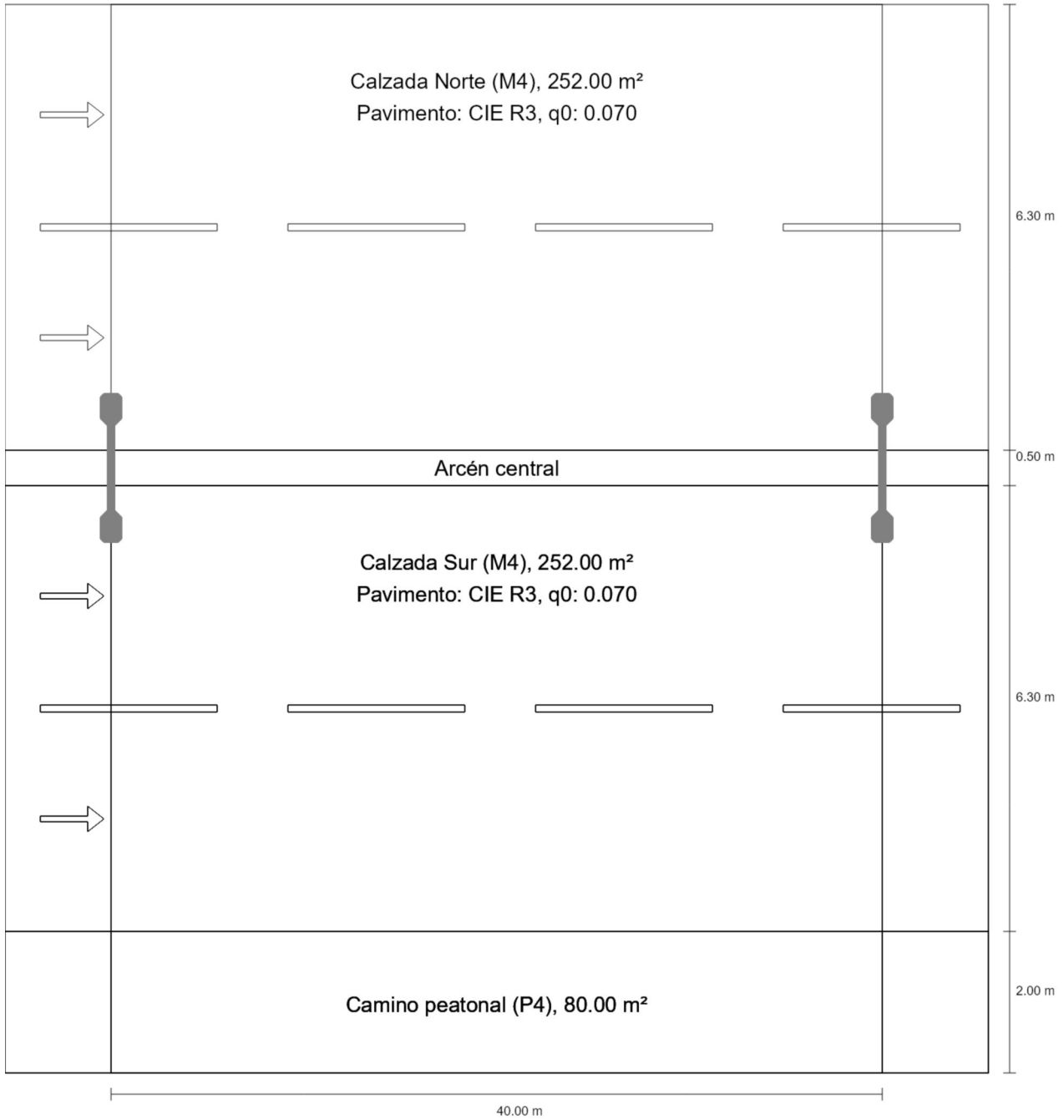



Resumen (hacia EN 13201:2015)

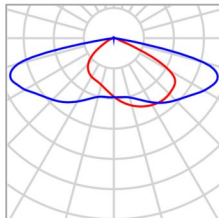

Fabricante	Philips	P	146.6 W
N° de artículo	YTR218408	$\Phi_{\text{Lámpara}}$	28385 lm
Nombre del artículo	T88-N1-150 150W	$\Phi_{\text{Luminaria}}$	28385 lm
Lámpara	1x	$\eta$	100.00 %

## Resumen (hacia EN 13201:2015)

T88-N1-150 150W (Arcén central, 2 por mástil)

Distancia entre mástiles	40.000 m
(1) Altura de punto de luz	11.000 m
(2) Saliente del punto de luz	0.550 m
(3) Inclinación del brazo	15.0°
(4) Longitud del brazo	0.815 m
Horas de trabajo anuales	4000 h: 100.0 %, 293.2 W
Vatios / recorrido	7330.0 W/km
ULR / ULOR	0.02 / 0.01
Intensidad lumínica máx Respectivamente en todas las direcciones que forman los ángulos especificados con las verticales inferiores (con luminarias instaladas aptas para el funcionamiento).	≥ 70°: 380 cd/klm ≥ 80°: 409 cd/klm ≥ 90°: 360 cd/klm
Clase de potencia lumínica Los valores de intensidad lumínica en [cd/klm] para el cálculo de la clase de potencia lumínica se refieren al flujo luminoso de luminaria conforme a EN 13201:2015.	-
Clase de índice de deslumbramiento	D.3
MF	0.85

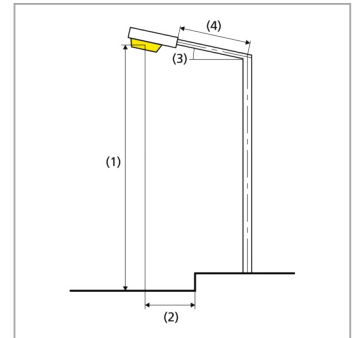

## Resumen (hacia EN 13201:2015)

### Resultados para campos de evaluación

Para la instalación se ha calculado con un factor de mantenimiento de 0.85.

	Tamaño	Calculado	Nominal	Verificación
Calzada Norte (M4)	$L_m$	1.59 cd/m <sup>2</sup>	$\geq 0.75$ cd/m <sup>2</sup>	✓
	$U_o$	0.31	$\geq 0.40$	✗
	$U_l$	0.28	$\geq 0.60$	✗
	TI	1 %	$\leq 15$ %	✓
	$R_{Et}$	0.80	$\geq 0.30$	✓
Calzada Sur (M4)	$L_m$	1.67 cd/m <sup>2</sup>	$\geq 0.75$ cd/m <sup>2</sup>	✓
	$U_o$	0.45	$\geq 0.40$	✓
	$U_l$	0.34	$\geq 0.60$	✗
	TI	2 %	$\leq 15$ %	✓
	$R_{Et}$	0.80	$\geq 0.30$	✓
Camino peatonal (P4)	$E_m$	28.36 lx	[5.00 - 7.50] lx	✗
	$E_{min}$	7.81 lx	$\geq 1.00$ lx	✓

### Resultados para indicadores de eficiencia energética

	Tamaño	Calculado	Consumo de energía
Av Hector Gutierrez Ruiz	$D_p$	0.014 W/lx*m <sup>2</sup>	-
T88-N1-150 150W (Arcén central)	$D_e$	2.0 kWh/m <sup>2</sup> año	1172.8 kWh/año

## Calzada Norte (M4)

Resultados para campo de evaluación

	Tamaño	Calculado	Nominal	Verificación
Calzada Norte (M4)	L <sub>m</sub>	1.59 cd/m <sup>2</sup>	≥ 0.75 cd/m <sup>2</sup>	✓
	U <sub>o</sub>	0.31	≥ 0.40	✗
	U <sub>l</sub>	0.28	≥ 0.60	✗
	TI	1 %	≤ 15 %	✓
	R <sub>El</sub>	0.80	≥ 0.30	✓

Resultados para observador

	Tamaño	Calculado	Nominal	Verificación
Observador 1 Posición: -60.000 m, 10.375 m, 1.500 m	L <sub>m</sub>	1.59 cd/m <sup>2</sup>	≥ 0.75 cd/m <sup>2</sup>	✓
	U <sub>o</sub>	0.31	≥ 0.40	✗
	U <sub>l</sub>	0.31	≥ 0.60	✗
	TI	1 %	≤ 15 %	✓
Observador 2 Posición: -60.000 m, 13.525 m, 1.500 m	L <sub>m</sub>	1.65 cd/m <sup>2</sup>	≥ 0.75 cd/m <sup>2</sup>	✓
	U <sub>o</sub>	0.31	≥ 0.40	✗
	U <sub>l</sub>	0.28	≥ 0.60	✗
	TI	1 %	≤ 15 %	✓

### Calzada Norte (M4)

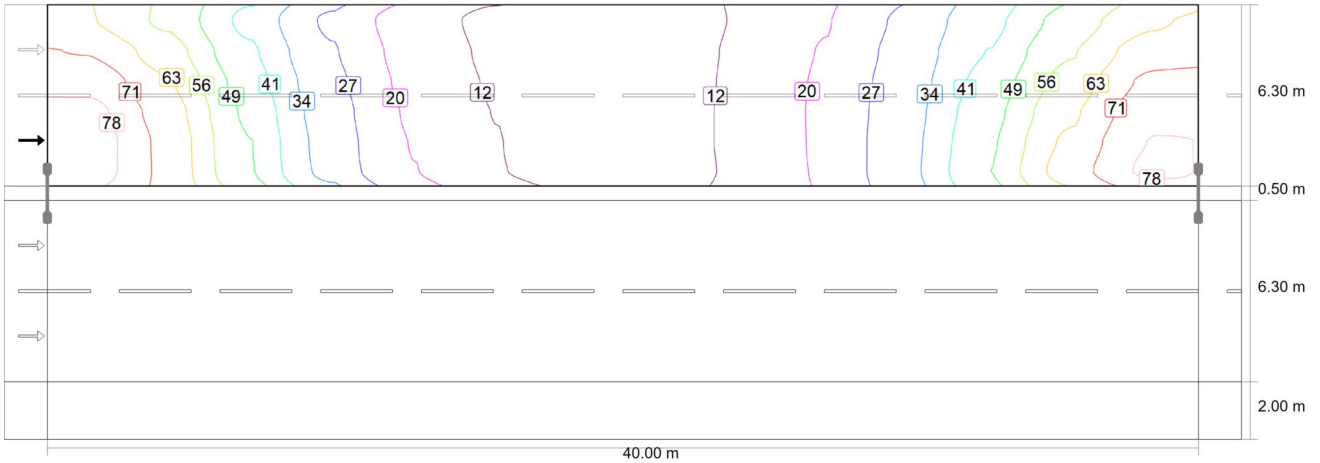

Valor de mantenimiento iluminancia horizontal [lx] (Líneas Isolux)

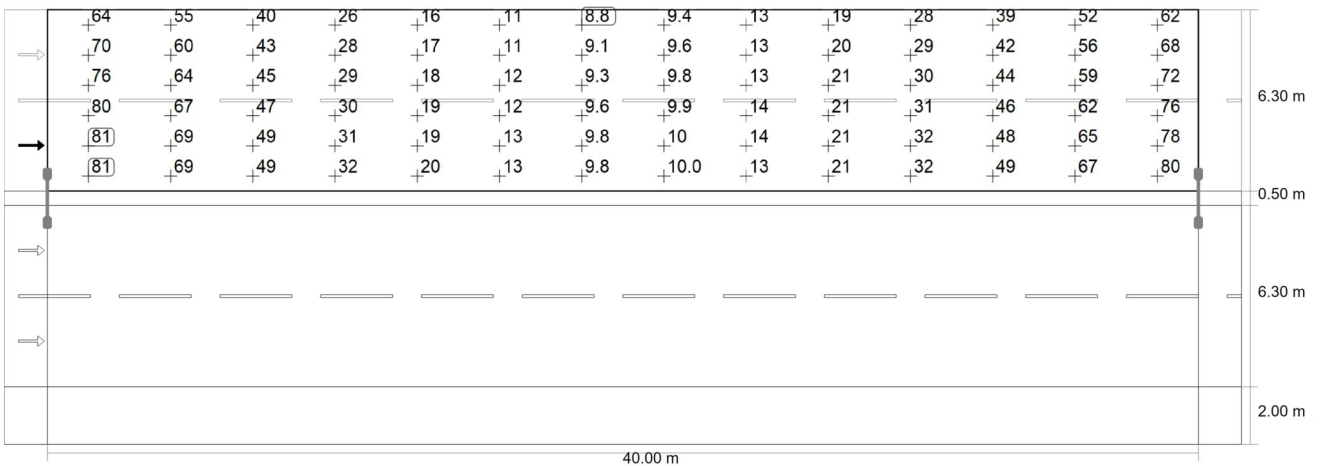

Valor de mantenimiento iluminancia horizontal [lx] (Sistema de valores)

m	1.429	4.286	7.143	10.000	12.857	15.714	18.571	21.429	24.286	27.143	30.000	32.857	35.714	38.571
14.575	64.10	54.78	39.63	25.80	16.18	10.88	8.78	9.36	12.86	19.36	28.25	39.27	51.81	62.16
13.525	70.25	59.58	42.66	27.50	17.16	11.42	9.09	9.63	13.25	20.08	29.37	41.71	55.60	67.60
12.475	75.71	63.91	45.38	29.14	17.94	11.87	9.31	9.78	13.43	20.56	30.36	44.03	59.07	72.37
11.425	79.78	67.10	47.43	30.41	18.79	12.27	9.56	9.95	13.56	20.78	31.29	46.11	62.21	76.00
10.375	81.49	68.68	48.77	31.29	19.41	12.59	9.75	10.04	13.55	20.74	31.87	47.74	64.90	78.24
9.325	81.36	68.88	49.24	31.93	19.90	12.85	9.83	10.00	13.39	20.53	32.15	48.82	66.98	79.64

Valor de mantenimiento iluminancia horizontal [lx] (Tabla de valores)

	$E_m$	$E_{min}$	$E_{max}$	$U_o (g_1)$	$g_2$
Valor de mantenimiento iluminancia horizontal	36.1 lx	8.78 lx	81.5 lx	0.24	0.11

### Calzada Norte (M4)

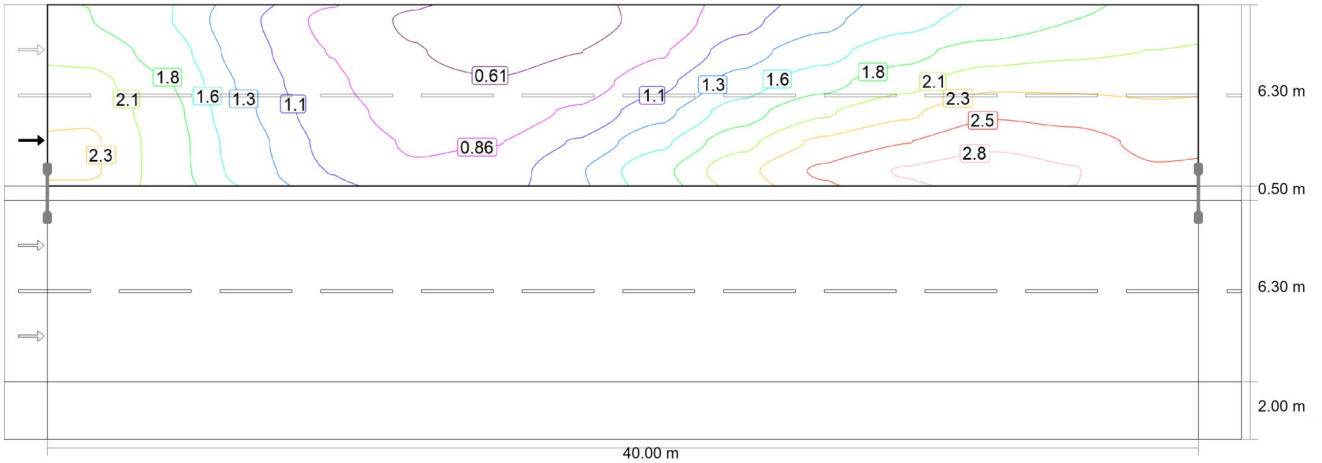

Observador 1: Valor de mantenimiento luminancia en calzada seca [cd/m<sup>2</sup>] (Líneas Isolux)

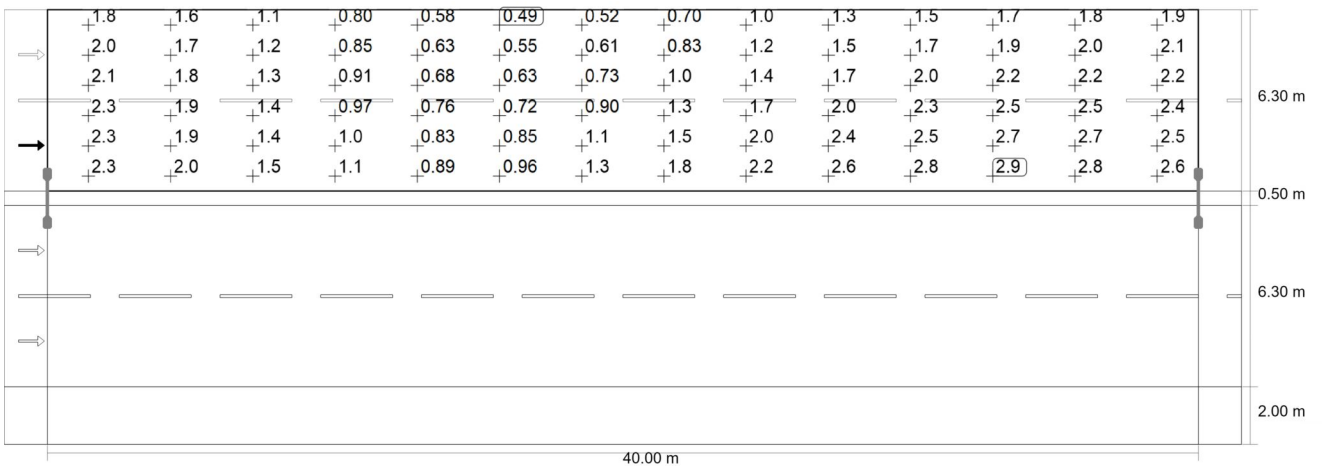

Observador 1: Valor de mantenimiento luminancia en calzada seca [cd/m<sup>2</sup>] (Sistema de valores)

### Calzada Norte (M4)

m	1.429	4.286	7.143	10.000	12.857	15.714	18.571	21.429	24.286	27.143	30.000	32.857	35.714	38.571
14.575	1.83	1.59	1.14	0.80	0.58	0.49	0.52	0.70	1.03	1.28	1.51	1.66	1.82	1.89
13.525	1.99	1.71	1.20	0.85	0.63	0.55	0.61	0.83	1.22	1.49	1.74	1.94	2.02	2.06
12.475	2.14	1.83	1.28	0.91	0.68	0.63	0.73	1.02	1.45	1.73	1.98	2.23	2.24	2.22
11.425	2.26	1.91	1.36	0.97	0.76	0.72	0.90	1.26	1.71	2.03	2.26	2.51	2.45	2.37
10.375	2.33	1.95	1.44	1.03	0.83	0.85	1.12	1.53	1.99	2.35	2.54	2.73	2.65	2.48
9.325	2.33	1.95	1.48	1.09	0.89	0.96	1.32	1.76	2.23	2.58	2.81	2.91	2.80	2.58

Observador 1: Valor de mantenimiento luminancia en calzada seca [cd/m<sup>2</sup>] (Tabla de valores)

	L <sub>m</sub>	L <sub>min</sub>	L <sub>max</sub>	U <sub>o</sub> (g <sub>1</sub> )	g <sub>2</sub>
Observador 1: Valor de mantenimiento luminancia en calzada seca	1.59 cd/m <sup>2</sup>	0.49 cd/m <sup>2</sup>	2.91 cd/m <sup>2</sup>	0.31	0.17

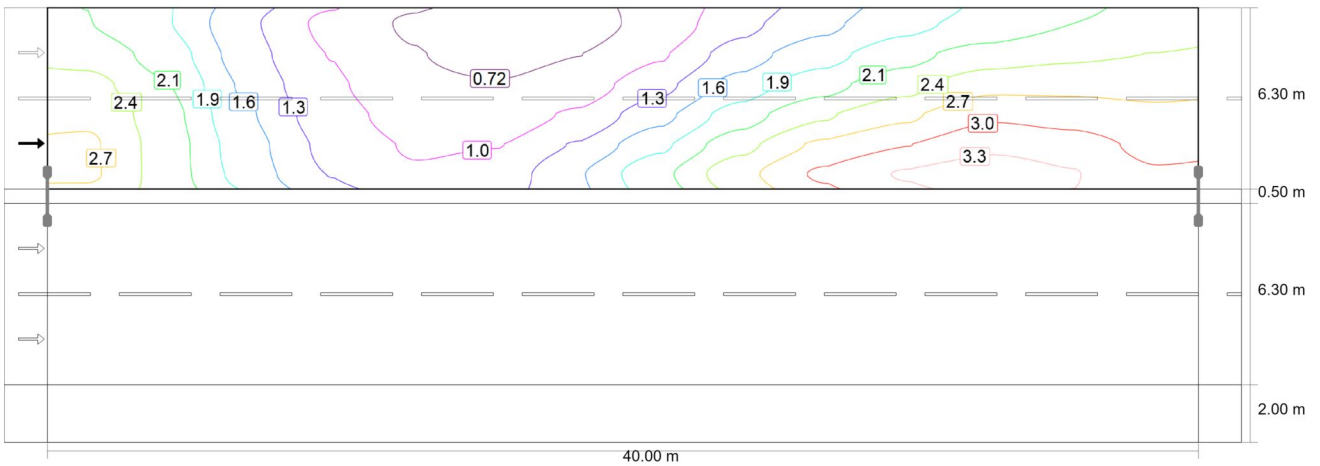

Observador 1: Luminancia para una instalación nueva [cd/m<sup>2</sup>] (Líneas Isolux)

### Calzada Norte (M4)

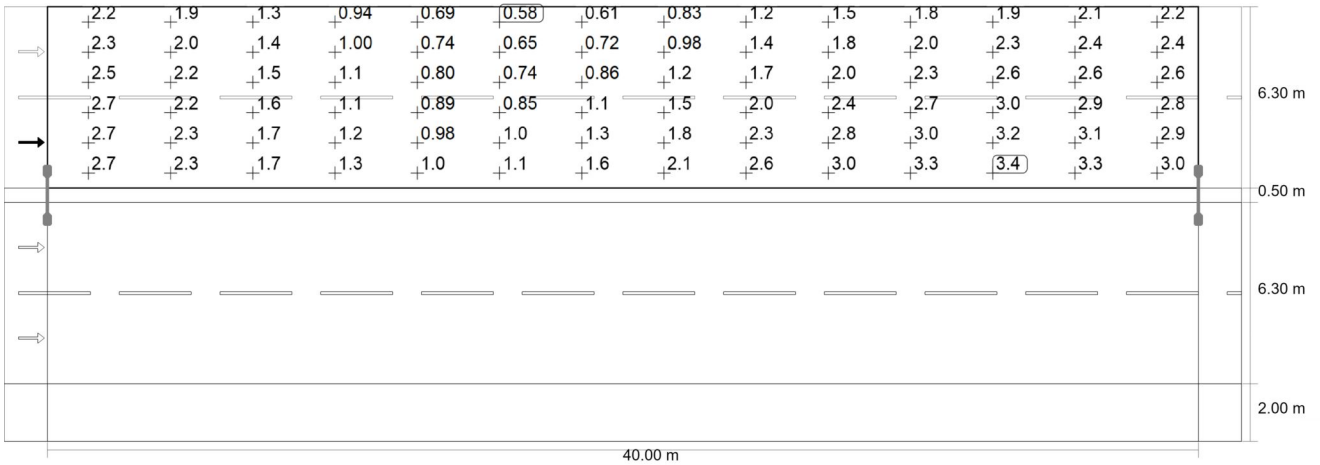

Observador 1: Luminancia para una instalación nueva [cd/m<sup>2</sup>] (Sistema de valores)

m	1.429	4.286	7.143	10.000	12.857	15.714	18.571	21.429	24.286	27.143	30.000	32.857	35.714	38.571
14.575	2.15	1.87	1.34	0.94	0.69	0.58	0.61	0.83	1.21	1.51	1.78	1.95	2.14	2.22
13.525	2.34	2.01	1.41	1.00	0.74	0.65	0.72	0.98	1.44	1.76	2.05	2.28	2.38	2.43
12.475	2.52	2.15	1.51	1.07	0.80	0.74	0.86	1.20	1.70	2.04	2.33	2.63	2.63	2.62
11.425	2.66	2.25	1.60	1.14	0.89	0.85	1.05	1.49	2.01	2.39	2.66	2.95	2.89	2.78
10.375	2.74	2.29	1.69	1.22	0.98	1.00	1.32	1.80	2.34	2.77	2.99	3.21	3.12	2.92
9.325	2.74	2.30	1.74	1.28	1.05	1.13	1.55	2.07	2.62	3.04	3.30	3.42	3.29	3.04

Observador 1: Luminancia para una instalación nueva [cd/m<sup>2</sup>] (Tabla de valores)

	L <sub>m</sub>	L <sub>min</sub>	L <sub>max</sub>	U <sub>0</sub> (g <sub>1</sub> )	g <sub>2</sub>
Observador 1: Luminancia para una instalación nueva	1.87 cd/m <sup>2</sup>	0.58 cd/m <sup>2</sup>	3.42 cd/m <sup>2</sup>	0.31	0.17

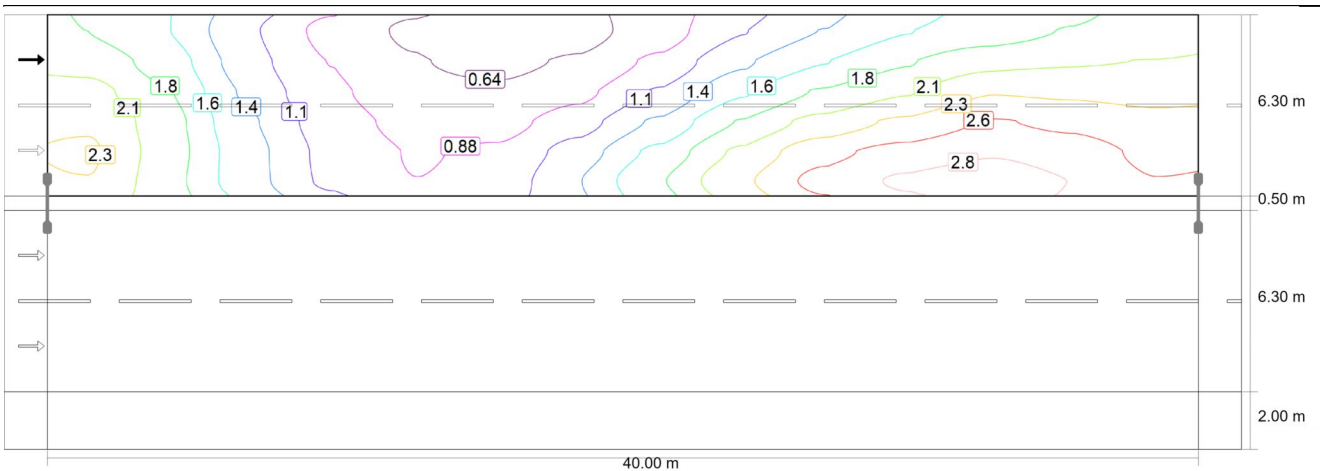

Observador 2: Valor de mantenimiento luminancia en calzada seca [cd/m<sup>2</sup>] (Líneas Isolux)



### Calzada Norte (M4)

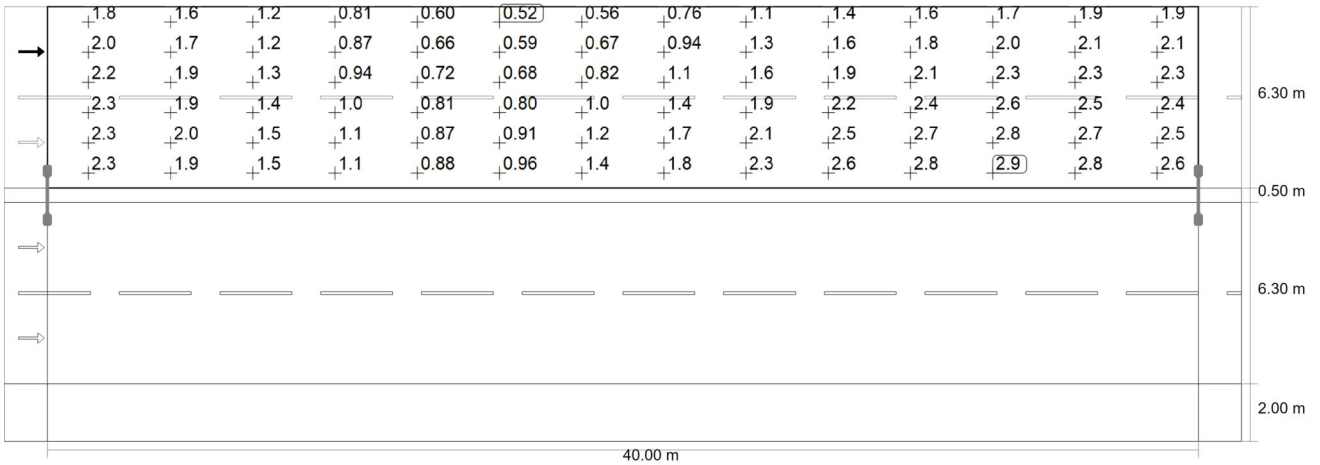

Observador 2: Valor de mantenimiento luminancia en calzada seca [cd/m<sup>2</sup>] (Sistema de valores)

m	1.429	4.286	7.143	10.000	12.857	15.714	18.571	21.429	24.286	27.143	30.000	32.857	35.714	38.571
14.575	1.84	1.60	1.16	0.81	0.60	0.52	0.56	0.76	1.11	1.37	1.59	1.71	1.86	1.91
13.525	2.01	1.73	1.23	0.87	0.66	0.59	0.67	0.94	1.32	1.59	1.82	2.02	2.06	2.09
12.475	2.17	1.86	1.32	0.94	0.72	0.68	0.82	1.15	1.58	1.87	2.07	2.31	2.28	2.25
11.425	2.30	1.95	1.40	1.01	0.81	0.80	1.02	1.40	1.86	2.17	2.37	2.58	2.51	2.40
10.375	2.35	1.97	1.46	1.06	0.87	0.91	1.23	1.67	2.13	2.49	2.65	2.79	2.69	2.51
9.325	2.32	1.94	1.47	1.07	0.88	0.96	1.36	1.83	2.28	2.64	2.84	2.93	2.80	2.58

Observador 2: Valor de mantenimiento luminancia en calzada seca [cd/m<sup>2</sup>] (Tabla de valores)

	L <sub>m</sub>	L <sub>min</sub>	L <sub>max</sub>	U <sub>0</sub> (g <sub>1</sub> )	g <sub>2</sub>
Observador 2: Valor de mantenimiento luminancia en calzada seca	1.65 cd/m <sup>2</sup>	0.52 cd/m <sup>2</sup>	2.93 cd/m <sup>2</sup>	0.31	0.18

### Calzada Norte (M4)

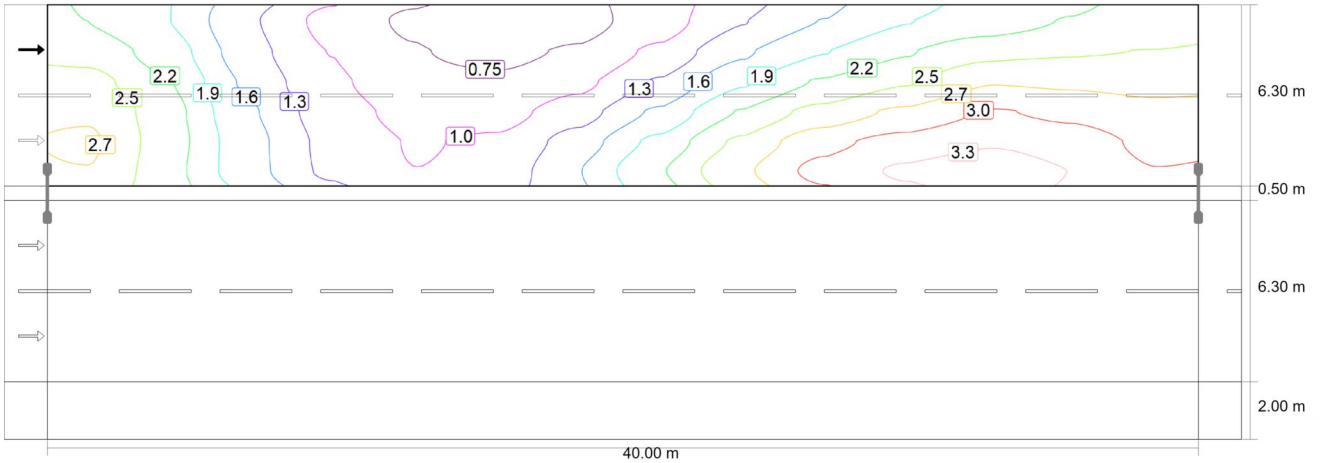

Observador 2: Luminancia para una instalación nueva [cd/m²] (Líneas Isolux)

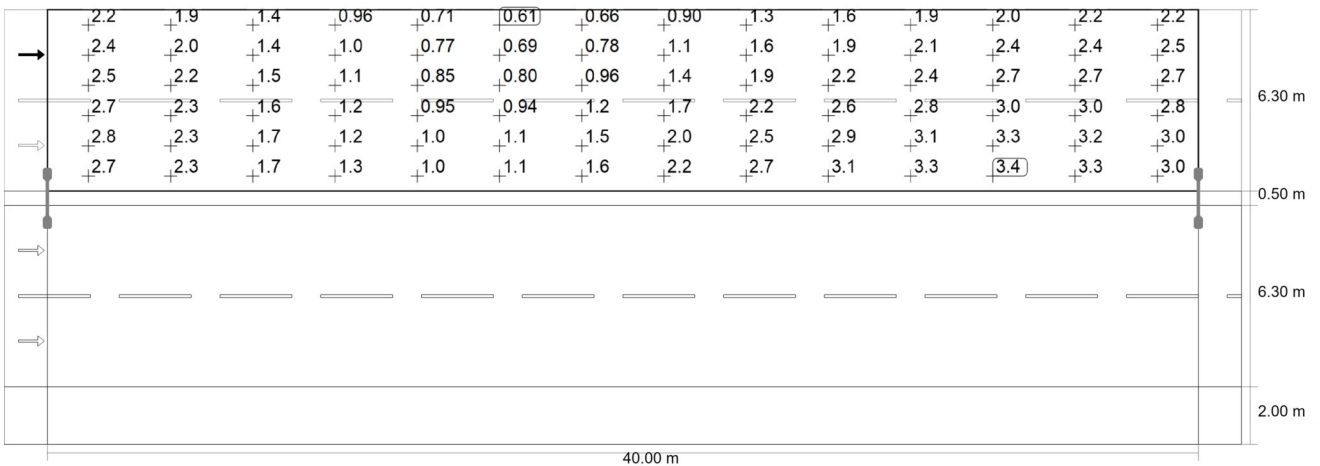

Observador 2: Luminancia para una instalación nueva [cd/m²] (Sistema de valores)

m	1.429	4.286	7.143	10.000	12.857	15.714	18.571	21.429	24.286	27.143	30.000	32.857	35.714	38.571
14.575	2.17	1.89	1.36	0.96	0.71	0.61	0.66	0.90	1.31	1.61	1.88	2.02	2.18	2.25
13.525	2.36	2.04	1.44	1.03	0.77	0.69	0.78	1.10	1.56	1.88	2.15	2.37	2.43	2.46
12.475	2.55	2.19	1.55	1.11	0.85	0.80	0.96	1.35	1.85	2.20	2.43	2.72	2.69	2.65
11.425	2.70	2.29	1.64	1.19	0.95	0.94	1.20	1.65	2.19	2.55	2.79	3.03	2.95	2.82
10.375	2.76	2.32	1.72	1.24	1.02	1.07	1.45	1.96	2.51	2.93	3.12	3.28	3.17	2.95
9.325	2.72	2.29	1.72	1.26	1.04	1.14	1.60	2.15	2.68	3.11	3.34	3.44	3.30	3.04

Observador 2: Luminancia para una instalación nueva [cd/m²] (Tabla de valores)

	$L_m$	$L_{min}$	$L_{max}$	$U_o (g_1)$	$g_2$
Observador 2: Luminancia para una instalación nueva	1.94 cd/m²	0.61 cd/m²	3.44 cd/m²	0.31	0.18

## Calzada Sur (M4)

Resultados para campo de evaluación

	Tamaño	Calculado	Nominal	Verificación
Calzada Sur (M4)	L <sub>m</sub>	1.67 cd/m <sup>2</sup>	≥ 0.75 cd/m <sup>2</sup>	✓
	U <sub>o</sub>	0.45	≥ 0.40	✓
	U <sub>l</sub>	0.34	≥ 0.60	✗
	TI	2 %	≤ 15 %	✓
	R <sub>El</sub>	0.80	≥ 0.30	✓

Resultados para observador

	Tamaño	Calculado	Nominal	Verificación
Observador 1 Posición: -60.000 m, 3.575 m, 1.500 m	L <sub>m</sub>	1.72 cd/m <sup>2</sup>	≥ 0.75 cd/m <sup>2</sup>	✓
	U <sub>o</sub>	0.47	≥ 0.40	✓
	U <sub>l</sub>	0.40	≥ 0.60	✗
	TI	2 %	≤ 15 %	✓
Observador 2 Posición: -60.000 m, 6.725 m, 1.500 m	L <sub>m</sub>	1.67 cd/m <sup>2</sup>	≥ 0.75 cd/m <sup>2</sup>	✓
	U <sub>o</sub>	0.45	≥ 0.40	✓
	U <sub>l</sub>	0.34	≥ 0.60	✗
	TI	1 %	≤ 15 %	✓

### Calzada Sur (M4)

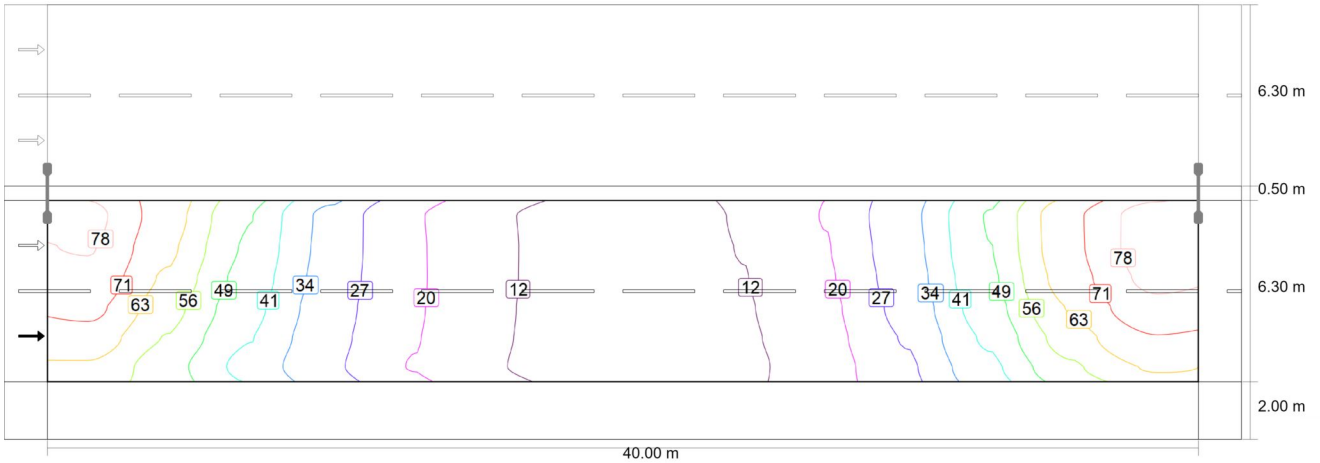

Valor de mantenimiento iluminancia horizontal [lx] (Líneas Isolux)

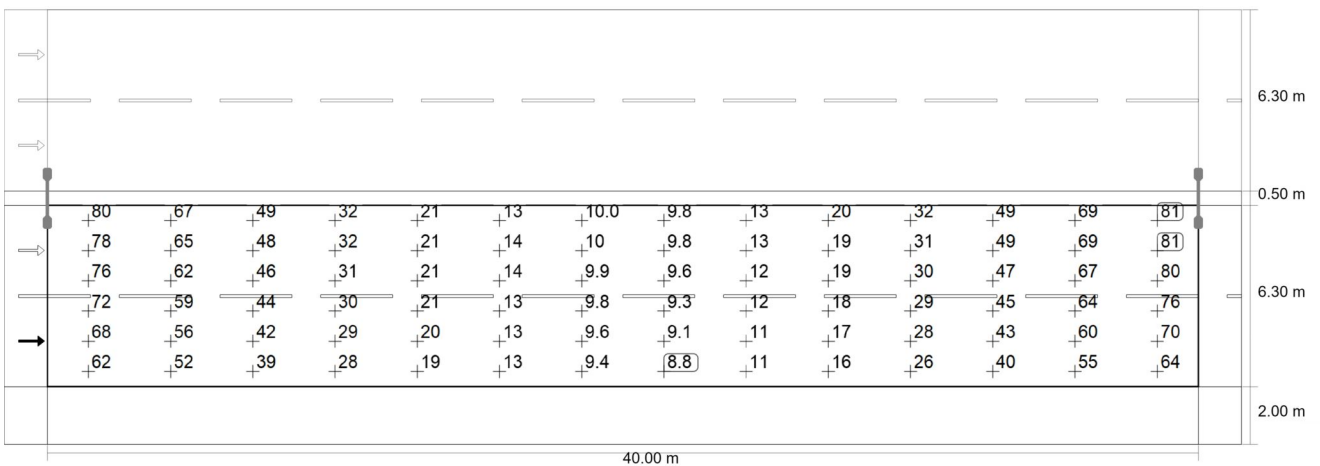

Valor de mantenimiento iluminancia horizontal [lx] (Sistema de valores)

m	1.429	4.286	7.143	10.000	12.857	15.714	18.571	21.429	24.286	27.143	30.000	32.857	35.714	38.571
7.775	79.64	66.98	48.82	32.15	20.53	13.39	10.00	9.83	12.85	19.90	31.93	49.24	68.88	81.36
6.725	78.24	64.90	47.74	31.87	20.74	13.55	10.04	9.75	12.59	19.41	31.29	48.77	68.68	81.49
5.675	76.00	62.21	46.11	31.29	20.78	13.56	9.95	9.56	12.27	18.79	30.41	47.43	67.10	79.78
4.625	72.37	59.07	44.03	30.36	20.56	13.43	9.78	9.31	11.87	17.94	29.14	45.38	63.91	75.71
3.575	67.60	55.60	41.71	29.37	20.08	13.25	9.63	9.09	11.42	17.16	27.50	42.66	59.58	70.25
2.525	62.16	51.81	39.27	28.25	19.36	12.86	9.36	8.78	10.88	16.18	25.80	39.63	54.78	64.10

Valor de mantenimiento iluminancia horizontal [lx] (Tabla de valores)

	$E_m$	$E_{min}$	$E_{max}$	$U_o (g_1)$	$g_2$
Valor de mantenimiento iluminancia horizontal	36.1 lx	8.78 lx	81.5 lx	0.24	0.11

### Calzada Sur (M4)

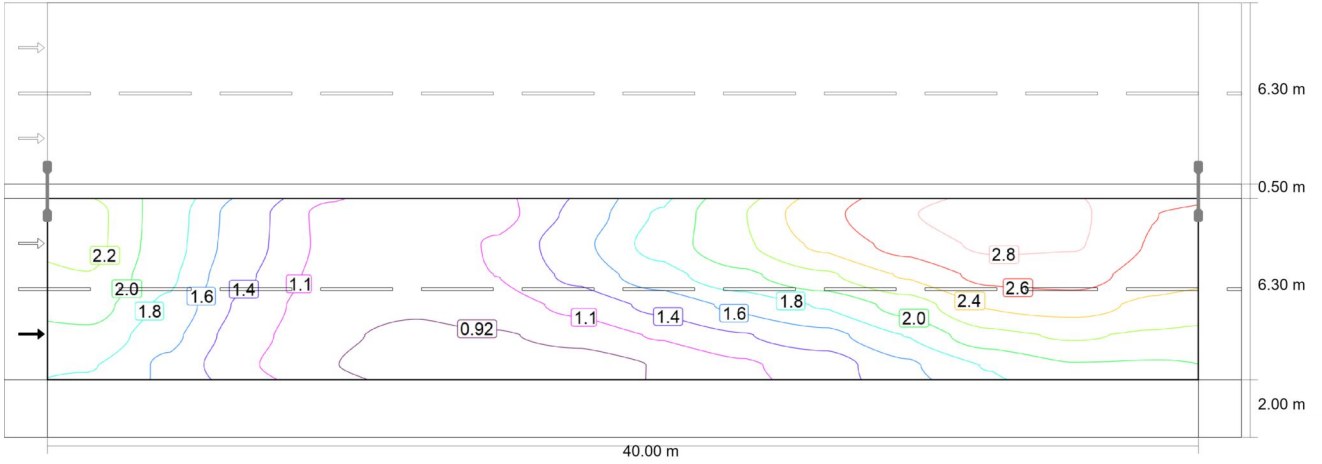

Observador 1: Valor de mantenimiento luminancia en calzada seca [cd/m<sup>2</sup>] (Líneas Isolux)

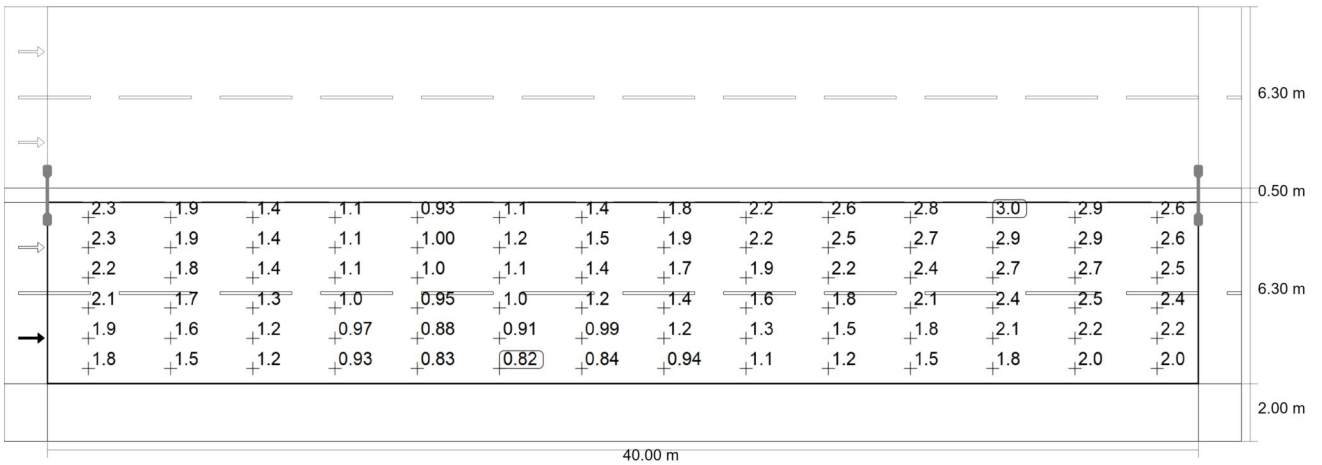

Observador 1: Valor de mantenimiento luminancia en calzada seca [cd/m<sup>2</sup>] (Sistema de valores)

### Calzada Sur (M4)

m	1.429	4.286	7.143	10.000	12.857	15.714	18.571	21.429	24.286	27.143	30.000	32.857	35.714	38.571
7.775	2.26	1.89	1.45	1.08	0.93	1.06	1.40	1.80	2.20	2.57	2.83	2.95	2.89	2.64
6.725	2.26	1.88	1.43	1.09	1.00	1.16	1.50	1.85	2.17	2.46	2.71	2.89	2.86	2.61
5.675	2.20	1.82	1.37	1.06	1.01	1.14	1.41	1.69	1.94	2.17	2.44	2.70	2.72	2.53
4.625	2.08	1.73	1.29	1.00	0.95	1.03	1.20	1.41	1.62	1.80	2.08	2.44	2.50	2.36
3.575	1.94	1.63	1.22	0.97	0.88	0.91	0.99	1.16	1.34	1.49	1.79	2.14	2.23	2.17
2.525	1.79	1.53	1.16	0.93	0.83	0.82	0.84	0.94	1.10	1.24	1.53	1.79	1.98	1.97

Observador 1: Valor de mantenimiento luminancia en calzada seca [cd/m<sup>2</sup>] (Tabla de valores)

	L <sub>m</sub>	L <sub>min</sub>	L <sub>max</sub>	U <sub>0</sub> (g <sub>1</sub> )	g <sub>2</sub>
Observador 1: Valor de mantenimiento luminancia en calzada seca	1.72 cd/m <sup>2</sup>	0.82 cd/m <sup>2</sup>	2.95 cd/m <sup>2</sup>	0.47	0.28

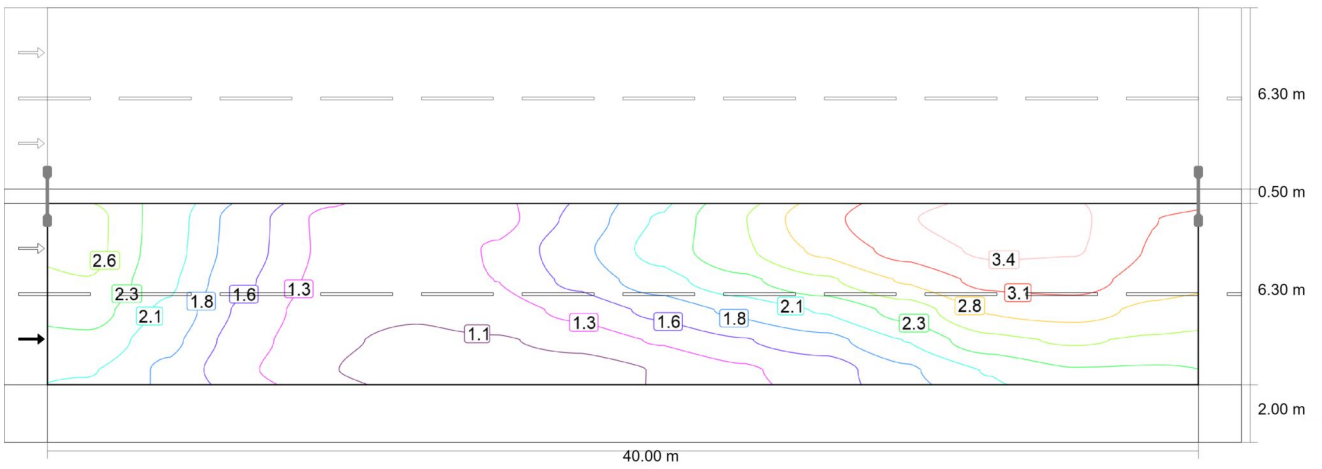

Observador 1: Luminancia para una instalación nueva [cd/m<sup>2</sup>] (Líneas Isolux)

### Calzada Sur (M4)

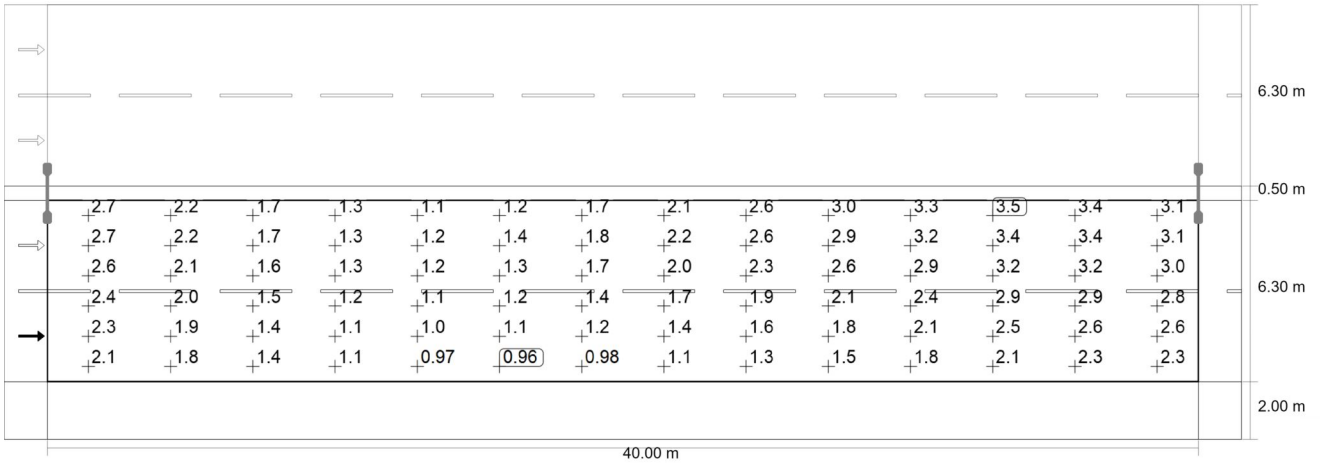

Observador 1: Luminancia para una instalación nueva [cd/m<sup>2</sup>] (Sistema de valores)

m	1.429	4.286	7.143	10.000	12.857	15.714	18.571	21.429	24.286	27.143	30.000	32.857	35.714	38.571
7.775	2.66	2.22	1.70	1.27	1.09	1.25	1.65	2.12	2.59	3.02	3.33	3.48	3.40	3.10
6.725	2.66	2.21	1.69	1.28	1.17	1.36	1.77	2.18	2.55	2.90	3.19	3.39	3.37	3.08
5.675	2.59	2.15	1.61	1.25	1.19	1.34	1.66	1.99	2.28	2.56	2.87	3.17	3.20	2.97
4.625	2.45	2.04	1.52	1.18	1.12	1.21	1.41	1.66	1.90	2.11	2.44	2.87	2.95	2.78
3.575	2.28	1.92	1.44	1.14	1.04	1.07	1.17	1.37	1.57	1.75	2.10	2.51	2.62	2.55
2.525	2.11	1.79	1.37	1.10	0.97	0.96	0.98	1.10	1.30	1.46	1.80	2.11	2.33	2.32

Observador 1: Luminancia para una instalación nueva [cd/m<sup>2</sup>] (Tabla de valores)

	L <sub>m</sub>	L <sub>min</sub>	L <sub>max</sub>	U <sub>0</sub> (g <sub>1</sub> )	g <sub>2</sub>
Observador 1: Luminancia para una instalación nueva	2.03 cd/m <sup>2</sup>	0.96 cd/m <sup>2</sup>	3.48 cd/m <sup>2</sup>	0.47	0.28

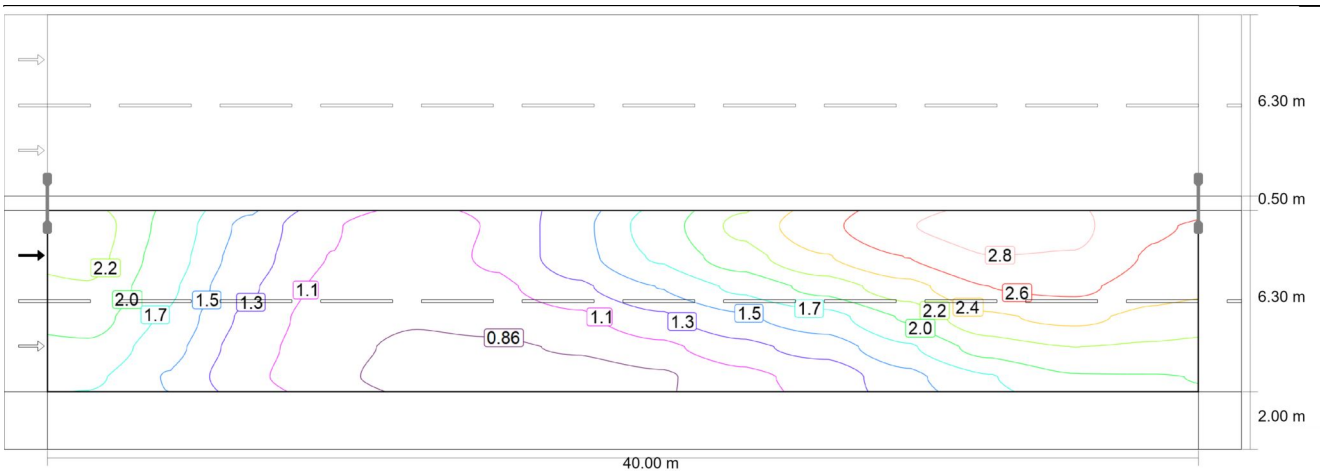

Observador 2: Valor de mantenimiento luminancia en calzada seca [cd/m<sup>2</sup>] (Líneas Isolux)

### Calzada Sur (M4)

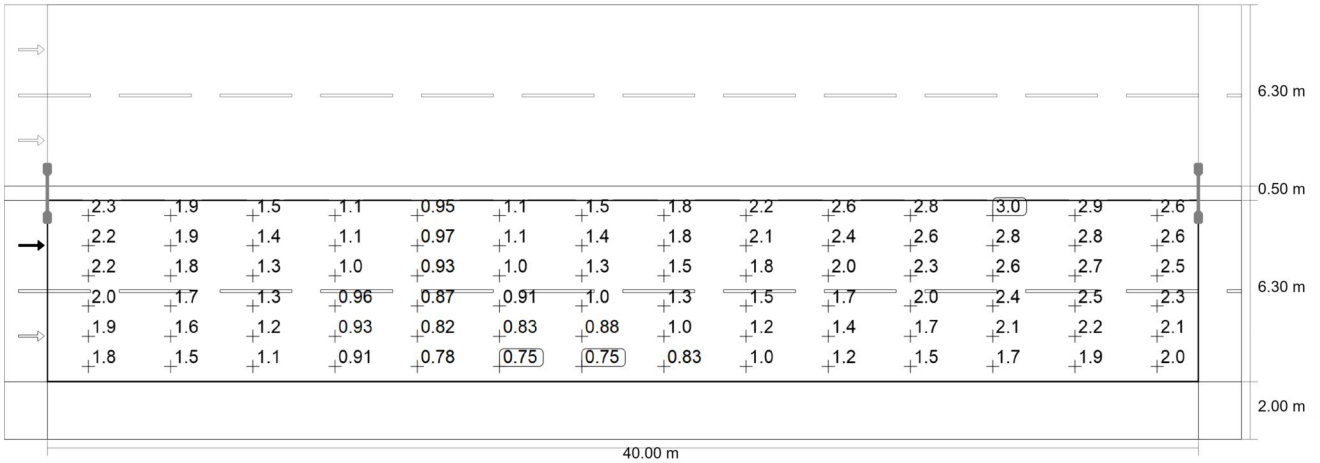

Observador 2: Valor de mantenimiento luminancia en calzada seca [cd/m<sup>2</sup>] (Sistema de valores)

m	1.429	4.286	7.143	10.000	12.857	15.714	18.571	21.429	24.286	27.143	30.000	32.857	35.714	38.571
7.775	2.28	1.91	1.47	1.10	0.95	1.10	1.45	1.85	2.23	2.56	2.83	2.95	2.89	2.64
6.725	2.24	1.86	1.42	1.07	0.97	1.12	1.44	1.77	2.09	2.39	2.63	2.84	2.83	2.59
5.675	2.16	1.79	1.33	1.02	0.93	1.03	1.26	1.53	1.79	2.04	2.32	2.63	2.67	2.49
4.625	2.05	1.70	1.25	0.96	0.87	0.91	1.03	1.25	1.48	1.65	1.99	2.36	2.45	2.33
3.575	1.92	1.61	1.19	0.93	0.82	0.83	0.88	1.02	1.23	1.39	1.71	2.05	2.18	2.15
2.525	1.78	1.51	1.14	0.91	0.78	0.75	0.75	0.83	1.01	1.15	1.45	1.73	1.94	1.95

Observador 2: Valor de mantenimiento luminancia en calzada seca [cd/m<sup>2</sup>] (Tabla de valores)

	L <sub>m</sub>	L <sub>min</sub>	L <sub>max</sub>	U <sub>o</sub> (g <sub>1</sub> )	g <sub>2</sub>
Observador 2: Valor de mantenimiento luminancia en calzada seca	1.67 cd/m <sup>2</sup>	0.75 cd/m <sup>2</sup>	2.95 cd/m <sup>2</sup>	0.45	0.25



### Calzada Sur (M4)

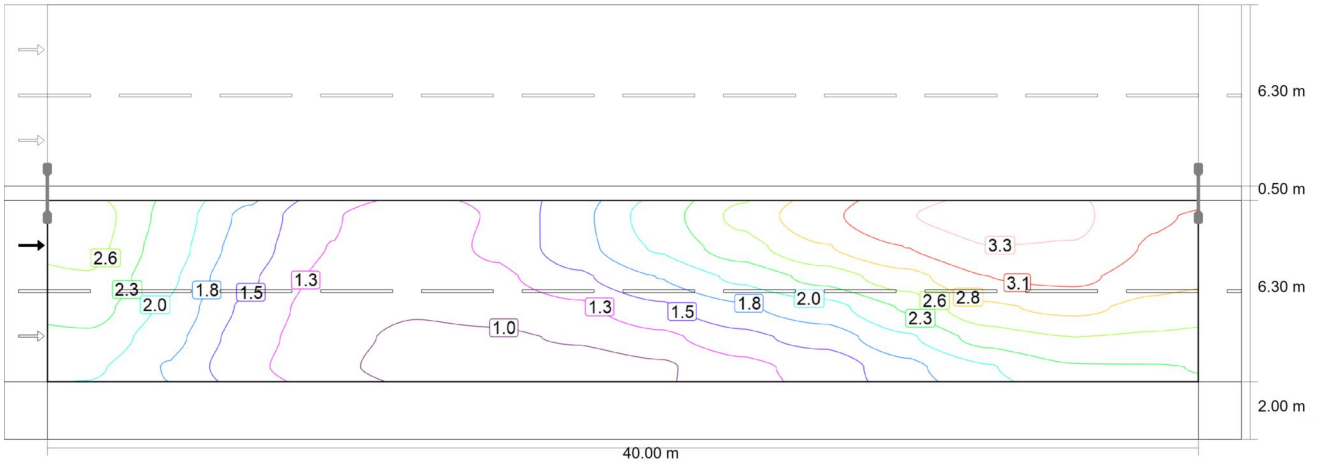

Observador 2: Luminancia para una instalación nueva [cd/m<sup>2</sup>] (Líneas Isolux)

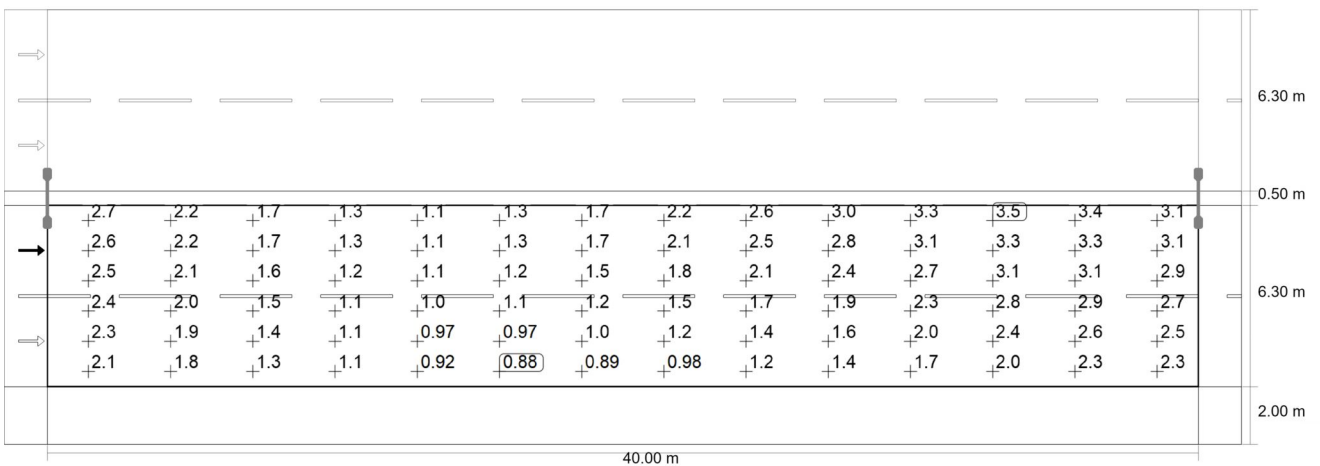

Observador 2: Luminancia para una instalación nueva [cd/m<sup>2</sup>] (Sistema de valores)

m	1.429	4.286	7.143	10.000	12.857	15.714	18.571	21.429	24.286	27.143	30.000	32.857	35.714	38.571
7.775	2.69	2.24	1.73	1.29	1.12	1.29	1.71	2.17	2.63	3.01	3.33	3.48	3.40	3.11
6.725	2.64	2.19	1.67	1.26	1.15	1.31	1.69	2.08	2.45	2.81	3.09	3.34	3.32	3.05
5.675	2.55	2.11	1.57	1.20	1.10	1.21	1.48	1.80	2.10	2.40	2.73	3.09	3.14	2.93
4.625	2.41	2.00	1.48	1.13	1.03	1.07	1.21	1.48	1.74	1.94	2.34	2.77	2.88	2.74
3.575	2.26	1.89	1.40	1.10	0.97	0.97	1.04	1.20	1.45	1.64	2.01	2.42	2.57	2.52
2.525	2.09	1.77	1.34	1.07	0.92	0.88	0.89	0.98	1.19	1.36	1.71	2.03	2.28	2.30

Observador 2: Luminancia para una instalación nueva [cd/m<sup>2</sup>] (Tabla de valores)

	L <sub>m</sub>	L <sub>min</sub>	L <sub>max</sub>	U <sub>o</sub> (g <sub>1</sub> )	g <sub>2</sub>
Observador 2: Luminancia para una instalación nueva	1.97 cd/m <sup>2</sup>	0.88 cd/m <sup>2</sup>	3.48 cd/m <sup>2</sup>	0.45	0.25

## Camino peatonal (P4)

Resultados para campo de evaluación

	Tamaño	Calculado	Nominal	Verificación
Camino peatonal (P4)	$E_m$	28.36 lx	[5.00 - 7.50] lx	✗
	$E_{min}$	7.81 lx	$\geq 1.00$ lx	✓

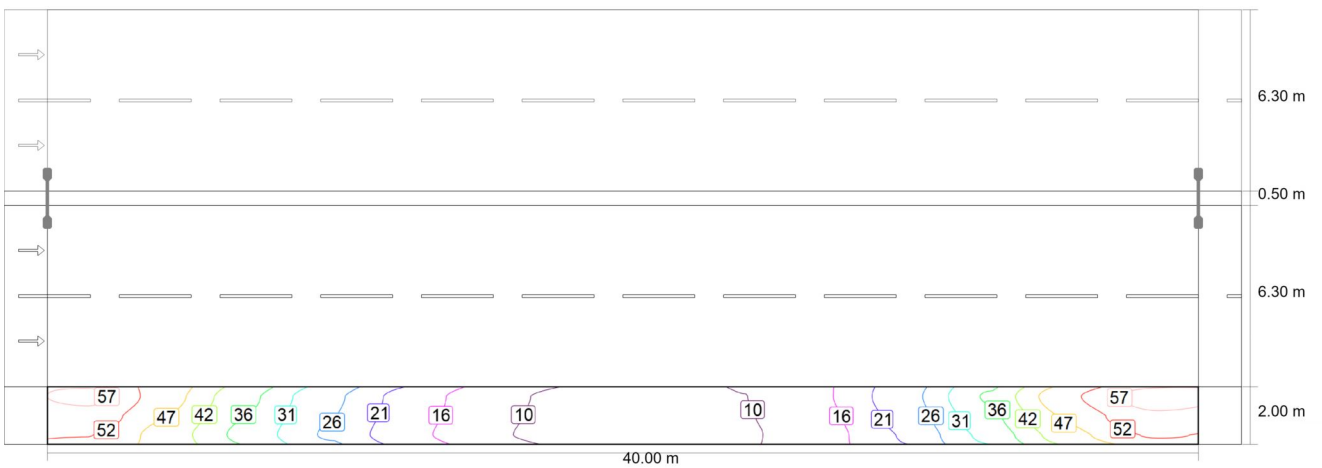

Valor de mantenimiento iluminancia horizontal [lx] (Líneas Isolux)

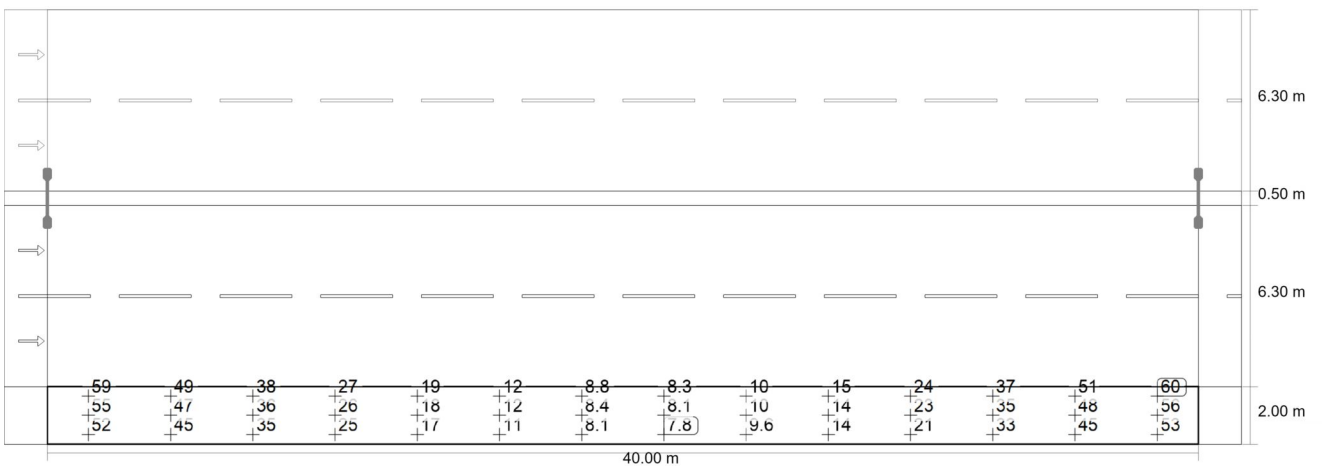

Valor de mantenimiento iluminancia horizontal [lx] (Sistema de valores)

m	1.429	4.286	7.143	10.000	12.857	15.714	18.571	21.429	24.286	27.143	30.000	32.857	35.714	38.571
1.667	58.52	49.22	37.55	27.27	18.53	12.14	8.77	8.30	10.36	15.20	24.17	37.11	51.25	59.90
1.000	55.28	46.86	36.08	26.27	17.88	11.66	8.44	8.05	10.02	14.42	22.82	34.93	48.09	56.21

### Camino peatonal (P4)

m	1.429	4.286	7.143	10.000	12.857	15.714	18.571	21.429	24.286	27.143	30.000	32.857	35.714	38.571
0.333	52.18	44.62	34.68	25.26	17.04	11.10	8.10	7.81	9.65	13.69	21.35	32.69	44.92	52.66

Valor de mantenimiento iluminancia horizontal [lx] (Tabla de valores)

	$E_m$	$E_{min}$	$E_{max}$	$U_o (g_1)$	$g_2$
Valor de mantenimiento iluminancia horizontal	28.4 lx	7.81 lx	59.9 lx	0.28	0.13

## Glosario

### A

A	Símbolo para una superficie en la geometría
Altura interior del local	Designación para la distancia entre el borde superior del suelo y el borde inferior del techo (para un local en su estado terminado).
Autonomía de la luz del día	Describe qué porcentaje del tiempo de trabajo diario se cubre con la iluminación solar necesaria. La iluminancia nominal se utiliza a partir del perfil de la habitación, a diferencia de lo descrito en la norma EN 17037. El cálculo no se realiza en el centro de la habitación sino en el punto de medición del sensor colocado. Se considera que una habitación está suficientemente iluminada con luz solar si alcanza al menos un 50 % de autonomía con luz solar.

### Á

Área circundante	El área circundante limita directamente con el área de la tarea visual y debe contar con una anchura de al menos 0,5 m, según DIN EN 12464-1. Se encuentra a la misma altura que el área de la tarea visual.
Área de fondo	El área de fondo limita, según DIN EN 12464-1, con el área inmediatamente circundante y alcanza los límites del local. En el caso de locales grandes, el área de fondo tiene al menos 3 m de anchura. Es horizontal y se encuentra a la altura del suelo.
Área de la tarea visual	El área requerida para llevar a cabo una tarea visual según DIN EN 12464-1. La altura corresponde a la altura a la que se lleva a cabo la tarea visual.

### C

CCT	<p>(ingl. correlated colour temperature)</p> <p>Temperatura del cuerpo de un proyector térmico, que se utiliza para la descripción de su color de luz. Unidad: Kelvin [K]. Entre menor sea el valor numérico, más rojo, a mayor valor numérico, más azul será el color de luz. La temperatura de color de lámparas de descarga gaseosa y semiconductores se denomina, al contrario de la temperatura de color de los proyectores térmicos, como "temperatura de color correlacionada".</p> <p>Correspondencia entre colores de luz y rangos de temperatura de color según EN 12464 -1:</p> <p>Color de luz - temperatura de color [K]          blanco cálido (ww) &lt; 3.300 K          blanco neutro (nw) ≥ 3.300 – 5.300 K          blanco luz diurna (tw) &gt; 5.300 K</p>
-----	---

## Glosario

Cociente de luz diurna	Relación entre la iluminancia que se alcanza en un punto en el espacio interior, debida únicamente a la incidencia de luz diurna, y la iluminancia horizontal en el espacio exterior bajo cielo abierto.
	Símbolo: D (ingl. daylight factor) Unidad: %
CRI	(ingl. colour rendering index) Denominación para el índice de reproducción cromática de una luminaria o de una fuente de luz según DIN 6169: 1976 o. CIE 13.3: 1995.  El índice general de reproducción cromática Ra (o CRI) es un coeficiente adimensional que describe la calidad de una fuente de luz blanca en lo que respecta a su semejanza a una fuente de luz de referencia, en los espectros de remisión de 8 colores de prueba definidos (ver DIN 6169 o CIE 1974).
D	
Densidad lumínica	Medida de la "impresión de claridad" que el ojo humano percibe de una superficie. Es posible que la superficie misma ilumine o que refleje la luz que incide sobre ella (valor de emisor). Es la única dimensión fotométrica que el ojo humano puede percibir.
	Unidad: Candela por metro cuadrado Abreviatura: cd/m <sup>2</sup> Símbolo: L
E	
Eta ( $\eta$ )	(ingl. light output ratio) El grado de eficacia de funcionamiento de luminaria describe qué porcentaje del flujo luminoso de una fuente de luz de radiación libre (o módulo LED) abandona la luminaria instalada.
	Unidad: %

## Glosario

### Evaluación energética

Basado en un procedimiento de cálculo horario de la luz solar en espacios interiores, teniendo en cuenta la geometría del proyecto y los sistemas de control de la luz solar existentes. También se tiene en cuenta la orientación y ubicación del proyecto. El cálculo utiliza la potencia del sistema especificada de las luminarias para determinar la demanda de energía. Se asume una relación lineal entre la potencia y el flujo luminoso en el estado atenuado para las luminarias controladas por la luz solar. Los tiempos de uso y la iluminancia nominal se determinan a partir de los perfiles de uso de los espacios. Las luminarias encendidas que se excluyen explícitamente del control también tienen en cuenta los tiempos de uso especificados. Los sistemas de control de la luz solar usan una lógica de control simplificada que los cierra con una iluminancia horizontal de 27.500 lx.

El año natural 2022 se usa solo como referencia. No es una simulación de este año. El año de referencia solo se utiliza para asignar los días de la semana a los resultados calculados. No se contempla el cambio al horario de verano. El tipo de cielo de referencia utilizado es el cielo medio descrito en CIE 110 sin luz solar directa.

El método fue desarrollado junto con el Fraunhofer Institute for Building Physics y está disponible para su revisión por parte del Grupo de trabajo conjunto 1 ISO TC 274 como una extensión del método basado en regresión anual anterior.

## F

### Factor de degradación

Véase MF

### Flujo luminoso

Medida para la potencia luminosa total emitida por una fuente de luz en todas direcciones. Es con ello un "valor de emisor" que especifica la potencia de emisión total. El flujo luminoso de una fuente de luz solo puede determinarse en el laboratorio. Se diferencia entre el flujo luminoso de lámpara o de módulo LED y el flujo luminoso de luminaria.

Unidad: Lumen  
Abreviatura: lm  
Símbolo:  $\Phi$

## G

### g<sub>1</sub>

Con frecuencia también U<sub>o</sub> (ingl. overall uniformity)

Denomina la uniformidad total de la iluminancia sobre una superficie. Es el cociente de E<sub>min</sub> y Ē y se utiliza, entre otras, en normas para la especificación de iluminación en lugares de trabajo.

### g<sub>2</sub>

Denomina en realidad la "desigualdad" de la iluminancia sobre una superficie. Es el cociente entre E<sub>min</sub> y E<sub>max</sub> y por lo general es relevante solo como evidencia de iluminación de emergencia según EN 1838.

## Glosario

Grado de reflexión	El grado de reflexión de una superficie describe qué cantidad de la luz incidente es reflejada. El grado de reflexión se define mediante la coloración de la superficie.
Grupo de control	Un grupo de luminarias que se atenúan y controlan juntas. Para cada escena de iluminación, un grupo de control proporciona su propio valor de atenuación. Todas las luminarias dentro de un grupo de control comparten este valor de atenuación. Los grupos de control con sus luminarias los determina DIALux automáticamente en función de las escenas de iluminación creadas y sus grupos de luminarias.
<b>I</b>	
Iluminancia, adaptativa	Para la determinación de la iluminancia media adaptativa sobre una superficie, ésta se rasteriza en forma "adaptativa". En el área en que hay las mayores diferencias en iluminancia dentro de la superficie, la rasterización se hace más fina, en el área de menores diferencias, se realiza una rasterización más gruesa.
Iluminancia, horizontal	Iluminancia, calculada o medida sobre un plano horizontal (éste puede ser p.ej. una superficie de una mesa o el suelo). La iluminancia horizontal se identifica por lo general con las letras $E_h$ .
Iluminancia, perpendicular	Iluminancia perpendicular a una superficie, medida o calculada. Este se debe considerar en superficies inclinadas. Si la superficie es horizontal o vertical, no existe diferencia entre la iluminancia perpendicular y la vertical u horizontal.
Iluminancia, vertical	Iluminancia, calculada o medida sobre un plano vertical (este puede ser p.ej. la parte frontal de una estantería). La iluminancia vertical se identifica por lo general con las letras $E_v$ .
Intensidad lumínica	Describe la intensidad de luz en una dirección determinada (valor de emisor). La intensidad lumínica es el flujo luminoso $\Phi$ , entregado en un ángulo determinado $\Omega$ del espacio. La característica de emisión de una fuente de luz se representa gráficamente en una curva de distribución de intensidad luminosa (CDL). La intensidad lumínica es una unidad básica SI.  Unidad: Candela Abreviatura: cd Símbolo: I
Intensidad lumínica	Describe la relación del flujo luminoso que cae sobre una superficie determinada y el tamaño de esta superficie ( $\text{lm}/\text{m}^2 = \text{lx}$ ). La iluminancia no está vinculada a una superficie de un objeto. Puede determinarse en cualquier punto del espacio (interior o exterior). La iluminancia no es una propiedad de un producto, ya que se trata de un valor del receptor. Para su medición se utilizan aparatos de medición de iluminancia.  Unidad: Lux Abreviatura: lx Símbolo: E

## Glosario

### L

LENI	(ingl. lighting energy numeric indicator) Indicador numérico de energía de iluminación según EN 15193  Unidad: kWh/m <sup>2</sup> año
LLMF	(ingl. lamp lumen maintenance factor)/según CIE 97: 2005 Factor de mantenimiento de flujo luminoso de lámparas, tiene en cuenta la disminución del flujo luminoso de una lámpara o de un módulo LED en el curso de su tiempo de funcionamiento. El factor de mantenimiento de flujo luminoso de lámparas se especifica como número decimal y puede tomar un valor máximo de 1 (sin disminución de flujo luminoso).
LMF	(ingl. luminaire maintenance factor)/según CIE 97: 2005 Factor de mantenimiento de luminaria, tiene en cuenta el ensuciamiento de la luminaria en el curso de su tiempo de funcionamiento. El factor de mantenimiento de luminaria se especifica como número decimal y puede tomar un valor máximo de 1 (sin suciedad).
LSF	(ingl. lamp survival factor)/según CIE 97: 2005 Factor de supervivencia de la lámpara, tiene en cuenta el fallo total de una luminaria en el curso de su tiempo de funcionamiento. El factor de supervivencia de la lámpara se expresa como número decimal y puede tomar un valor máximo de 1 (dentro del tiempo considerado, no hay fallo, o sustitución inmediata tras un fallo).
M	
MF	(ingl. maintenance factor)/según CIE 97: 2005 Factor de mantenimiento, número decimal entre 0 y 1, describe la relación entre el valor nuevo de una dimensión de planificación fotométrica (p.ej. iluminancia) y el valor de mantenimiento tras un tiempo determinado. El factor de mantenimiento tiene en cuenta el ensuciamiento de lámparas y locales, así como la disminución de flujo luminoso y el fallo de fuentes de luz. El factor de mantenimiento se considera en forma general aproximada o se calcula en forma detallada según CIE 97: 2005, por medio de la fórmula $RMF \times LMF \times LLMF \times LSF$ .
O	
Observador UGR	Punto de cálculo en el espacio, para el cual el DIALux determina el valor UGR. La posición y altura del punto de cálculo deben corresponder a la posición del observador típico (posición y altura de los ojos del usuario).



## Glosario

### P

P	(ingl. power) Consumo de potencia eléctrica
	Unidad: Vatio Abreviatura: W

---

Plano útil	Superficie virtual de medición o de cálculo a la altura de la tarea visual, por lo general sigue la geometría del local. El plano útil puede también dotarse de una zona marginal.
------------	--

---

### R

$R_{(UG) \max}$	(engl. rating unified glare) Medida del deslumbramiento psicológico en espacios interiores. Además de la luminancia de las luminarias, el valor del nivel de $R_{(UG)}$ también depende de la posición del observador, la dirección visual y la luminancia ambiental. El cálculo se realiza mediante el método de la tabla, consulte CIE 117. Entre otras cosas, EN 12464-1:2021 especifica unos valores $R_{(UG)} - R_{(UGL)}$ máximos permisibles para varios lugares de trabajo en interiores.
-----------------	---

---

Rendimiento lumínico	Relación entre la potencia luminosa emitida $\Phi$ [lm] y la potencia eléctrica consumida P [W] Unidad: lm/W.  Esta relación puede formarse para la lámpara o el módulo LED (rendimiento lumínico de lámpara o del módulo), para la lámpara o módulo junto con su dispositivo de control (rendimiento lumínico del sistema) y para la luminaria completa (rendimiento lumínico de luminaria).
----------------------	---

---

RMF	(ingl. room maintenance factor)/según CIE 97: 2005 Factor de mantenimiento del local, tiene en cuenta el ensuciamiento de las superficies que rodean el local en el curso de su tiempo de funcionamiento. El factor de mantenimiento del local se especifica como número decimal y puede tomar un valor máximo de 1 (sin suciedad).
-----	--

---

### S

Superficie útil - Cociente de luz diurna	Una superficie de cálculo, dentro de la cual se calcula el cociente de luz diurna.
--	--

---

## Glosario

### U

UGR (max)

(ingl. unified glare rating)

Medida para el efecto psicológico de deslumbramiento de un espacio interior. Además de la luminancia de la luminaria, el valor UGR depende también de la posición del observador, la dirección de observación y la luminancia del entorno. Entre otras, en la norma EN 12464-1 se especifican valores UGR máximos permitidos para diversos lugares de trabajo en espacios interiores.

---

### Z

Zona marginal

Zona circundante entre el plano útil y las paredes, que no se considera en el cálculo.

---